

# TECHNICKÝ LIST

Stenový sendvičový panel

## ARPANEL S PIR

priznaný spoj

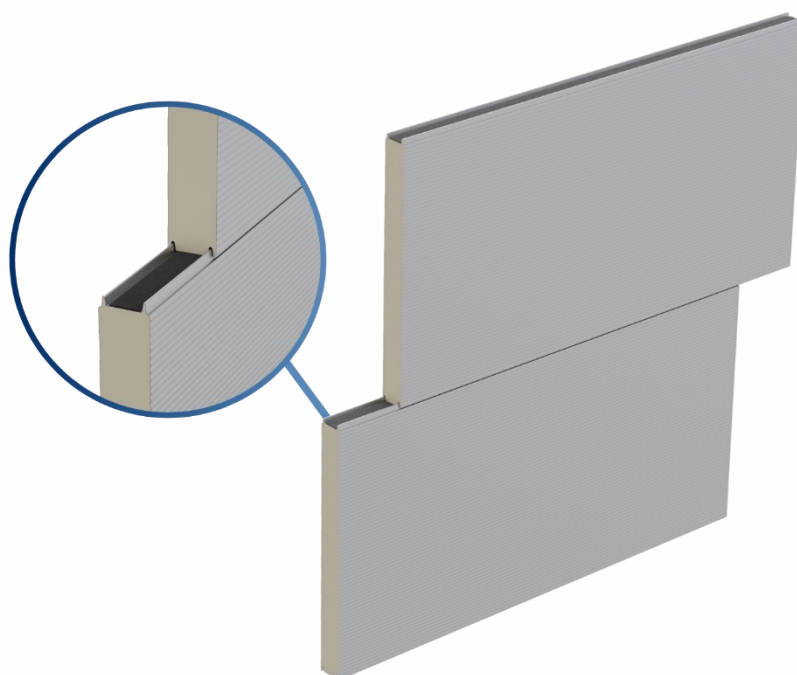

šírka panelu: 1000, 1100, 1150 mm

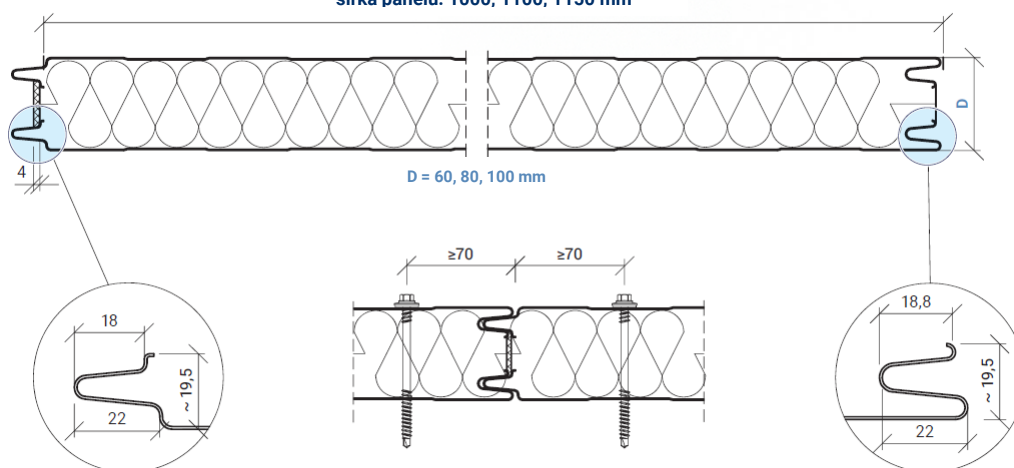

vydanie 1/2024  
Copyright © 2024, Adamietz Sp. z o.o.

ARPANEL – Płyty warstwowe

[www.arpanel.pl](http://www.arpanel.pl)

Adamietz Sp. z o.o.

📍 ul. Braci Prankel 1, 47-100 Strzelce Opolskie  
☎ +48 77 463 00 55  
✉ [biuro@arpanel.pl](mailto:biuro@arpanel.pl)

📄 NIP: 756-18-36-633  
REGON: 532242263  
KRS: 0000100273  
BDO: 000077625

SĄD REJONOWY W OPOLU  
VIII WYDZIAŁ GOSPODARCZY  
Kapitał zakładowy: 4.660.000,00 PLN



Štýl. Kvalita. Funkčnost.

## PARAMETRE ARPANEL S PIR

Hrúbka panelu	60	80	100
Hr. plechov z exteriéru [mm]	0,5 – 0,7		
Hr. plechov z interiéru [mm]	0,4 – 0,7		
Hustota jadra [kg/m <sup>3</sup> ]	40 ± 3 kg/m <sup>3</sup>		
Hmotnosť [kg/m <sup>2</sup> ]	10,4	11,2	11,9
Akustická izolácia [Rw(C,Ctr) dB]	25 (-2;-4)		
Koeficient zvukovej pohltivosti [ $\alpha_w$ ]	0,15		
Súčiniteľ prestupu tepla $U_{0,s} = W/(m^2 \times K)$	0,37	0,27	0,22
Reakcia na oheň	B-s1,d0		
Šírenie požiaru podľa PN-B-02867	NRO (nešíriaci oheň)		

vydanie 1/2024  
Copyright © 2024, Adamietz Sp. z o.o.

### ARPANEL – Płyty warstwowe

[www.arpanel.pl](http://www.arpanel.pl)

Adamietz Sp. z o.o.

ul. Braci Prankel 1, 47-100 Strzelce Opolskie  
+48 77 463 00 55  
biuro@arpanel.pl

NIP: 756-18-36-633  
REGON: 532242263  
KRS: 0000100273  
BDO: 000077625

SĄD REJONOWY W OPOLU  
VIII WYDZIAŁ GOSPODARCZY  
Kapitał zakładowy: 4.660.000,00 PLN



Štýl. Kvalita. Funkčnosť.

VNÚTORNÉ PRIEČKY			
Požiarna odolnosť podľa EN 13501-2 vertikálne kladenie	E 15 / EI 15 / EW 15 ≤ 4 m		E 30 / EI 30 / EW 30 ≤ 3 m E 20 / EI 20 / EW 20 ≤ 7,5 m
Požiarna odolnosť podľa EN 13501-2 horizontálne kladenie	Neklasifikované	E 20 / EI 20 / EW 20 ≤ 4 m	E 30 / EI 30 / EW 30 ≤ 4 m E 20 / EI 20 / EW 20 ≤ 7,5 m
VONKAJŠIE STENY			
Požiarna odolnosť podľa EN 13501-2 vertikálne kladenie	E 15 (i↔o) / EI 15 (i↔o) / EW 15 (o↔i) ≤ 4 m		E 30 (i↔o) / EI 30 (i↔o) / EW 30 (i↔o) ≤ 3 m E 20 (o↔i) / EI 20 (o↔i) / EW 20 (i↔o) ≤ 7,5 m
Požiarna odolnosť podľa EN 13501-2 horizontálne kladenie	Neklasifikované	E 20(o↔i) / EI 20 (o↔i) / EW 20(o↔i) ≤ 4 m	E 30 (o↔i) / EI 30 (o↔i) / EW 30 (o↔i) ≤ 4 m E 20 (o↔i) / EI 20 (o↔i) / EW 20 (o↔i) ≤ 7,5 m
STROP			
Požiarna odolnosť podľa EN 13501-2:2016 strop	EI 15 (a↔b) ≤ 1,7 m		EI 30 (a↔b) ≤ 2 m EI 15 (a↔b) ≤ 5,85 m

Podrobnosti ohľadom montáže sú k dispozícii v požiarnej klasifikácii sendvičových panelov ARPANEL.

vydanie 1/2024  
Copyright © 2024, Adamietz Sp. z o.o.

## ARPANEL – Płyty warstwowe

[www.arpanel.pl](http://www.arpanel.pl)

Adamietz Sp. z o.o.

ul. Braci Prankel 1, 47-100 Strzelce Opolskie  
+48 77 463 00 55  
biuro@arpanel.pl

NIP: 756-18-36-633  
REGON: 532242263  
KRS: 0000100273  
BDO: 000077625

SĄD REJONOWY W OPOLU  
VIII WYDZIAŁ GOSPODARCZY  
Kapitał zakładowy: 4.660.000,00 PLN

## Profilácia

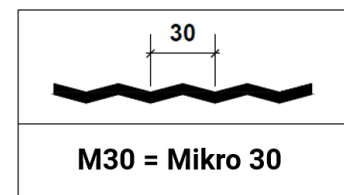
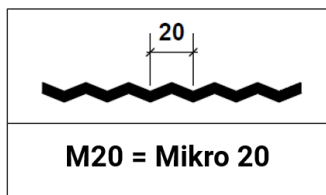
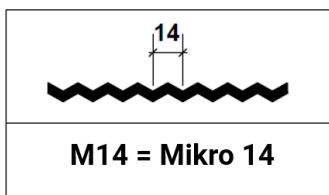
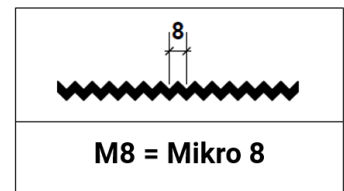
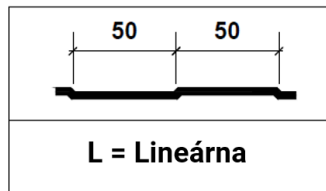
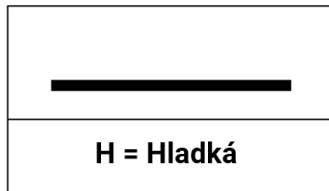

## Typ povrchovej úpravy

PE - Polyester

\*K dispozícii sú ďalšie typy povrchovej úpravy, napr. PVDF, PUR PA, HDX, PRISMA, FOODSAFE, HPS, INOX, SDP.

## Prostredie v prípade štandardnej povrchovej úpravy PE - Polyester

Možnosť použitia vo vnútri haly v prostredí A1, A2, A3 a z vonku haly C1, C2, C3.

\*Pre prostredie s vyššou agresivitou by mal byť zvolený náter, ktorý spĺňa požiadavky danej kategórie korozívnosti.

## Štandardné farby RAL



RAL 9006

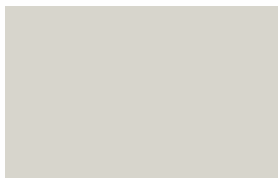

RAL 9002

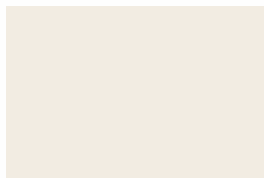

RAL 9010



RAL 5010

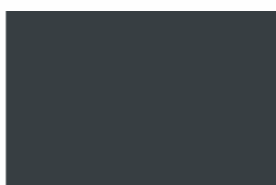

RAL 7016



RAL 7035



RAL 9007

O dostupnosti iných štandardných farieb sendvičových panelov ARPANEL sa informujte u nášho zástupcu.

## Dĺžky panelov

Štandardné dĺžky panelov od 2,0 m do 18,5 m

## Prípustná odchýlka rozmerov dĺžok

podľa EN 14509:

Panely v dĺžkach  $\leq 3$  m  $\pm 5$  mm

Panely v dĺžkach  $> 3$  m  $\pm 10$  mm

Pre kryciu šírku sendvičového panelu  $\pm 2$  mm

Hrúbka panelov:

pre  $D \leq 100$  mm  $\pm 2$  mm

pre  $D > 100$  mm  $\pm 2$  mm

Pravouhlosť rezu panelu na dĺžku  $\leq 0,6\%$  šírky panelu

Ohyb panelu:

2 mm na meter dĺžky, ale nie viac ako 20 mm

8,5 mm na meter šírky, ale nie viac ako 10 mm

vydanie 1/2024  
Copyright © 2024, Adamietz Sp. z o.o.



Štýl. Kvalita. Funkčnosť.

Prezentovaný obsah a obrázky majú len názorný charakter. Adamietz Sp. z o.o., výrobca sendvičových panelov ARPANEL, nenesie zodpovednosť za rozdiely medzi obsahom tejto produktovej karty a skutočnými parametrami výrobkov. Výrobca si vyhradzuje právo zaviesť opravy a zmeny do obsahu tohto vypracovania bez predchádzajúceho upozornenia.

Obsah tejto produktovej karty nie je obchodnou ponukou v zmysle predpisov Občianskeho zákonníka.



Autorské práva k materiálom uvedených v tejto produktovej karte má Adamietz Sp. z o.o., výrobca sendvičových panelov ARPANEL. Obsah materiálov je chránený autorským právom. Predaj týchto materiálov, publikovanie, poskytovanie licencií, alebo akákoľvek distribúcia časti alebo jeho celku bez písomného súhlasu Adamietz Sp. z o.o. je zakázaná. Dizajn týchto materiálov a informácie o ponúkaných výrobkoch je vlastníctvom spoločnosti Adamietz. Kopírovanie a rozmnožovanie materiálov zo strany tretích osôb pri vykonávaní podnikateľskej činnosti, s opomenutím informácie o ich pôvode bude považované za počin nekalej konkurencie.

vydanie 1/2024  
Copyright © 2024, Adamietz Sp. z o.o.

## ARPANEL – Płyty warstwowe

[www.arpanel.pl](http://www.arpanel.pl)

Adamietz Sp. z o.o.

 ul. Braci Prankel 1, 47-100 Strzelce Opolskie  
 +48 77 463 00 55  
 [biuro@arpanel.pl](mailto:biuro@arpanel.pl)

 NIP: 756-18-36-633  
REGON: 532242263  
KRS: 0000100273  
BDO: 000077625

SĄD REJONOWY W OPOLU  
VIII WYDZIAŁ GOSPODARCZY  
Kapitał zakładowy: 4.660.000,00 PLN