

# TECHNICKÝ LIST

## Stenový sendvičový panel ARPANEL S MiWo priznaný spoj

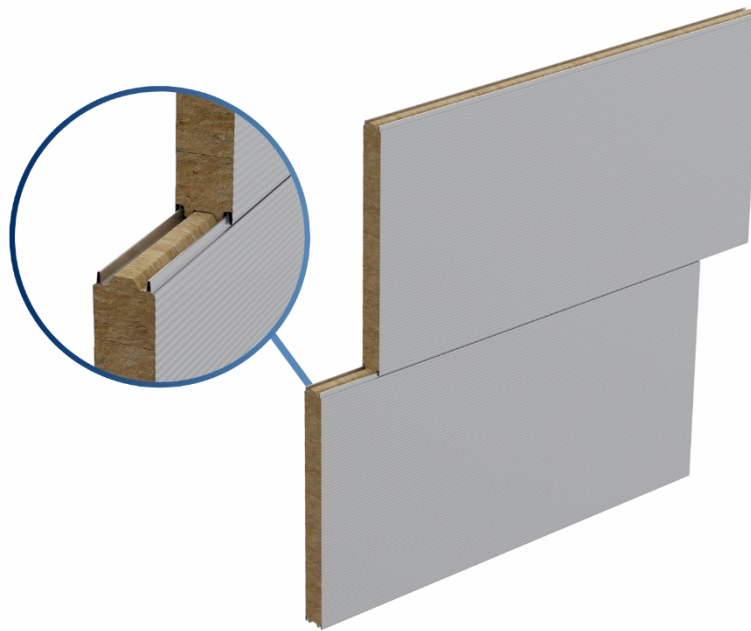

Šírka panelu: 1000, 1100, 1150 mm

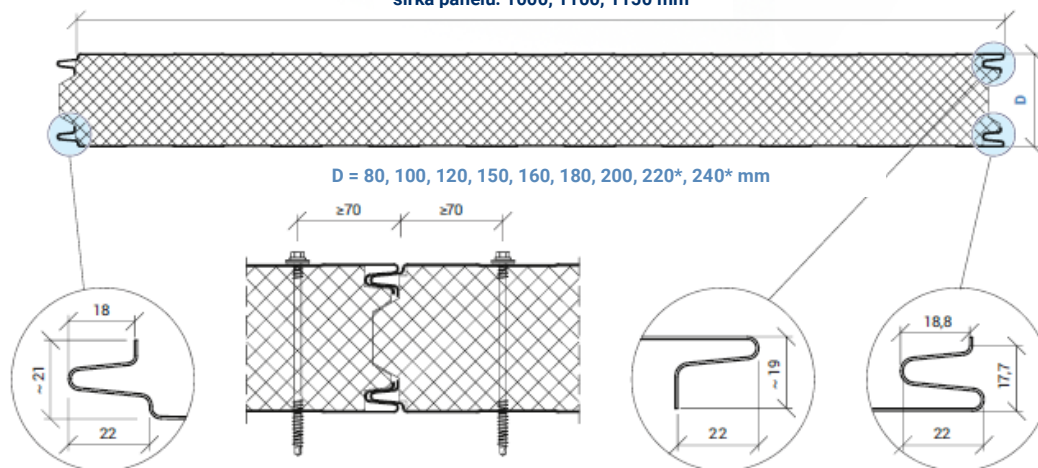

\*Hrúbka 220mm ja 240 mm je možná len po dohode s výrobcem

vydanie 1/2024  
Copyright © 2024, Adamietz Sp. z o.o.

ARPANEL – Płyty warstwowe

[www.arpanel.pl](http://www.arpanel.pl)

Adamietz Sp. z o.o.

📍 ul. Braci Prankel 1, 47-100 Strzelce Opolskie  
☎ +48 77 463 00 55  
✉ [biuro@arpanel.pl](mailto:biuro@arpanel.pl)

📄 NIP: 756-18-36-633  
REGON: 532242263  
KRS: 0000100273  
BDO: 000077625

SĄD REJONOWY W OPOLU  
VIII WYDZIAŁ GOSPODARCZY  
Kapitał zakładowy: 4.660.000,00 PLN



Štýl. Kvalita. Funkčnosť.

## PARAMETRE ARPANEL S MiWo

Hrúbka panelu	80	100	120	150	160	180	200	220*	240*
Hr. plechov z exteriéru [mm]	0,5 -0,7								
Hr. plechov z interiéru [mm]	0,5-0,7								
Hustota jadra [kg/m <sup>3</sup> ]	105 kg/m <sup>3</sup>								
Hmotnosť [kg/m <sup>2</sup> ]	17,5	19,6	21,8	25,0	26,1	28,3	30,4	32,6	35,0
Akustická izolácia [Rw(C,Ctr) dB]	30 (-1,-2)	32 (-1,-3)		32 (-2,-4)		32 (-3,-5)	31 (-1,-3)		NPD
Koeficient zvukovej pohltivosti [αw]	0,15								NPD
Súčiniteľ prestupu tepla U <sub>d,s</sub> = W/(m <sup>2</sup> x K)	0,48	0,39	0,32	0,26	0,24	0,22	0,20	0,18	0,16
Reakcia na oheň	A2-s1,d0								
Šírenie požiaru podľa PN-B-02867	NRO (nešíriaci oheň)								

## VNÚTORNÉ PRIEČKY

Požiarina odolnosť podľa EN 13501-2 vertikálne kladenie	E 45 / EI 45 / EW 45 ≤ 7,5 m	E 120 / EI 60 ≤ 4 m	E 120 / EI 120 / EW 120 ≤ 4 m	E 240 / EI 240 ≤ 4 m
	E 60 / EI 60 / EW 60 ≤ 4 m	E 90 / EI 60 ≤ 7,5 m	E 90 / EI 90 / EW 90 ≤ 7,5 m	E 180 / EI 180 ≤ 7,5 m

vydanie 1/2024  
Copyright © 2024, Adamietz Sp. z o.o.

## ARPANEL – Płyty warstwowe

[www.arpanel.pl](http://www.arpanel.pl)

Adamietz Sp. z o.o.

ul. Braci Prankel 1, 47-100 Strzelce Opolskie  
+48 77 463 00 55  
biuro@arpanel.pl

NIP: 756-18-36-633  
REGON: 532242263  
KRS: 0000100273  
BDO: 000077625

SĄD REJONOWY W OPOLU  
VIII WYDZIAŁ GOSPODARCZY  
Kapitał zakładowy: 4.660.000,00 PLN



Štyl. Kvalita. Funkčnosť.

<p>Požiarňa odolnosť podľa EN 13501-2 horizontálne kladenie</p>	<p>E 60 / EI 60 / EW 60 ≤ 4 m</p> <p>E 60 / EI 45 / EW 60 ≤ 6 m</p> <p>E 45 / EI 45 / EW 45 ≤ 7,5 m</p>	<p>E 60 / EI 60 / EW 60 ≤ 6 m</p> <p>E 45 / EI 45 / EW 45 ≤ 7,5 m</p>	<p>E 180 / EI 120 / EW 180 ≤ 4 m</p> <p>E 120 / EI 120 / EW 120 ≤ 7,5 m</p>	<p>EI 180 / EW 240 ≤ 4 m</p> <p>EI 180 / EW 180 ≤ 6 m</p> <p>EI 120 / EW 180 ≤ 7,5 m</p>
<b>VONKAJŠIE STENY</b>				
<p>Požiarňa odolnosť podľa EN 13501-2 vertikálne kladenie</p>	<p>E 45(i↔o) / EI 45 (i↔o) / EW 45 (i↔o) ≤ 7,5 m</p> <p>E 60 (o↔i) / EI 60 (i↔o) / EW 60 (i↔o) ≤ 4 m</p>	<p>E 120 (o↔i) / EI 60 (o↔i) ≤ 4 m</p> <p>E 90 (o↔i) / EI 60 (o↔i) ≤ 7,5 m</p>	<p>E 120 (o↔i) / EI 120 (o↔i) / EW 120 (o↔i) ≤ 4 m</p> <p>E 90 (o↔i) / EI 90 (o↔i) / EW 90 (o↔i) ≤ 7,5 m</p>	<p>E 240 / EI 240 (o↔i) ≤ 4 m</p> <p>E 180 / EI 180 (o↔i) ≤ 7,5 m</p>
<p>Požiarňa odolnosť podľa EN 13501-2 horizontálne kladenie</p>	<p>E 60 (o↔i) / EI 60 (i↔o) / EW 60 (i↔o) ≤ 4 m</p> <p>E 60 (o↔i) / EI 45 (i↔o) / EW 60 (i↔o) ≤ 6 m</p> <p>E 45 (i↔o) / EI 45 (i↔o) / EW 45 (i↔o) ≤ 7,5 m</p>	<p>E 60 (o↔i) / EI 60 (o↔i) / EW 60 (o↔i) ≤ 6 m</p> <p>E 45 (i↔o) / EI 45 (i↔o) / EW 45 (i↔o) ≤ 7,5 m</p>	<p>E 180 (o↔i) / EI 120 (o↔i) / EW 180 (o↔i) ≤ 4 m</p> <p>E 120 (o↔i) / EI 120 (o↔i) / EW 120 (o↔i) ≤ 7,5 m</p>	<p>EI 180 (o↔i) / EW 240 (o↔i) ≤ 4 m</p> <p>EI 180 (o↔i) / EW 180 (o↔i) ≤ 6 m</p> <p>EI 120 (o↔i) / EW 180 (o↔i) ≤ 7,5 m</p>
<b>STROP</b>				
<p>Požiarňa odolnosť podľa EN 13501-2:2016 strop</p>	<p>NPD</p>	<p>EI 30 (a↔b) ≤ 4,7 m</p> <p>EI 15 (a↔b) ≤ 6,15 m</p>		<p>EI 120 (a↔b) ≤ 2 m</p> <p>EI 90 (a↔b) ≤ 2,34 m</p>

Podrobnosti ohľadom montáže sú k dispozícii v požiarňach klasifikáciách sendvičových panelov ARPANEL.

vydanie 1/2024  
Copyright © 2024, Adamietz Sp. z o.o.

## ARPANEL – Płyty warstwowe

[www.arpanel.pl](http://www.arpanel.pl)

Adamietz Sp. z o.o.

📍 ul. Braci Prankel 1, 47-100 Strzelce Opolskie  
☎ +48 77 463 00 55  
✉ [biuro@arpanel.pl](mailto:biuro@arpanel.pl)

📄 NIP: 756-18-36-633  
REGON: 532242263  
KRS: 0000100273  
BDO: 000077625

SĄD REJONOWY W OPOLU  
VIII WYDZIAŁ GOSPODARCZY  
Kapitał zakładowy: 4.660.000,00 PLN

## Profilácia

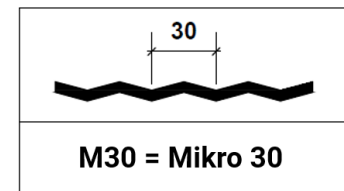
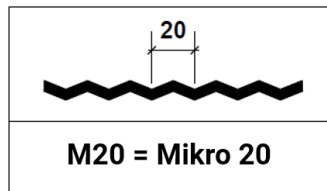
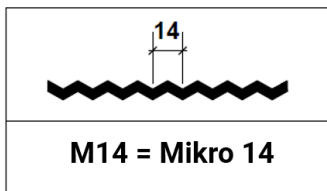
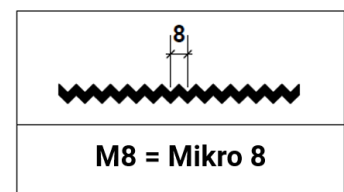
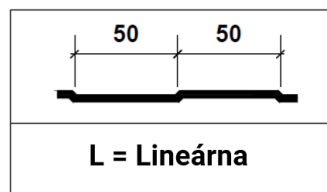
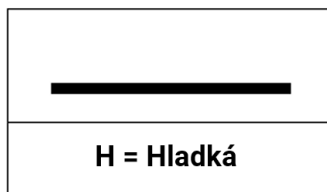

## Typ povrchovej úpravy

PE - Polyester

\*K dispozícii sú ďalšie typy povrchovej úpravy, napr. PVDF, PUR PA, HDX, PRISMA, FOODSAFE, HPS, INOX, SDP.

## Prostredie v prípade štandardnej povrchovej úpravy PE - Polyester

Možnosť použitia vo vnútri haly v prostredí A1, A2, A3 a z vonku haly C1, C2, C3.

\*Pre prostredie s vyššou agresivitou by mal byť zvolený náter, ktorý spĺňa požiadavky danej kategórie korozívnosti.

## Štandardné farby RAL



RAL 9006



RAL 9002

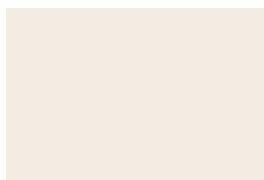

RAL 9010



RAL 5010

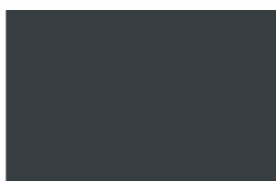

RAL 7016



RAL 7035



RAL 9007

O dostupnosti iných štandardných farieb sendvičových panelov ARPANEL sa informujte u nášho zástupcu.

## Dĺžky panelov

Štandardné dĺžky panelov od 2,0 m do 14,5 m

## Prípustná odchýlka rozmerov dĺžok

podľa EN 14509:

Panely v dĺžkach  $\leq 3$  m  $\pm 5$  mm

Panely v dĺžkach  $> 3$  m  $\pm 10$  mm

Pre kryciu šírku sendvičového panelu  $\pm 2$  mm

Hrúbka panelov:

pre  $D \leq 100$  mm  $\pm 2$  mm

pre  $D > 100$  mm  $\pm 2$  mm

Pravouhlosť rezu panelu na dĺžku  $\leq 0,6\%$  šírky panelu

Ohyb panelu:

vydanie 1/2024

Copyright © 2024, Adamietz Sp. z o.o.



Štyl. Kvalita. Funkčnosť.

2 mm na meter dĺžky, ale nie viac ako 20 mm  
8,5 mm na meter šírky, ale nie viac ako 10 mm

Prezentovaný obsah a obrázky majú len názorný charakter. Adamietz Sp. z o.o., výrobca sendvičových panelov ARPANEL, nenesie zodpovednosť za rozdiely medzi obsahom tejto produktovej karty a skutočnými parametrami výrobkov. Výrobca si vyhradzuje právo zaviesť opravy a zmeny do obsahu tohto vypracovania bez predchádzajúceho upozornenia.

Obsah tejto produktovej karty nie je obchodnou ponukou v zmysle predpisov Občianskeho zákonníka.



Autorské práva k materiálom uvedených v tejto produktovej karte má Adamietz Sp. z o.o., výrobca sendvičových panelov ARPANEL. Obsah materiálov je chránený autorským právom. Predaj týchto materiálov, publikovanie, poskytovanie licencií, alebo akákoľvek distribúcia časti alebo jeho celku bez písomného súhlasu Adamietz Sp. z o.o. je zakázaná. Dizajn týchto materiálov a informácie o ponúkaných výrobkoch je vlastníctvom spoločnosti Adamietz. Kopírovanie a rozmnožovanie materiálov zo strany tretích osôb pri vykonávaní podnikateľskej činnosti, s opomenutím informácie o ich pôvode bude považované za počin nekalej konkurencie.

vydanie 1/2024  
Copyright © 2024, Adamietz Sp. z o.o.

## ARPANEL – Płyty warstwowe

[www.arpanel.pl](http://www.arpanel.pl)

Adamietz Sp. z o.o.

 ul. Braci Prankel 1, 47-100 Strzelce Opolskie  
 +48 77 463 00 55  
 [biuro@arpanel.pl](mailto:biuro@arpanel.pl)

 NIP: 756-18-36-633  
REGON: 532242263  
KRS: 0000100273  
BDO: 000077625

SĄD REJONOWY W OPOLU  
VIII WYDZIAŁ GOSPODARCZY  
Kapitał zakładowy: 4.660.000,00 PLN