

# TECHNICKÝ LIST

## Chladiarenský sendvičový panel ARPANEL CH PIR

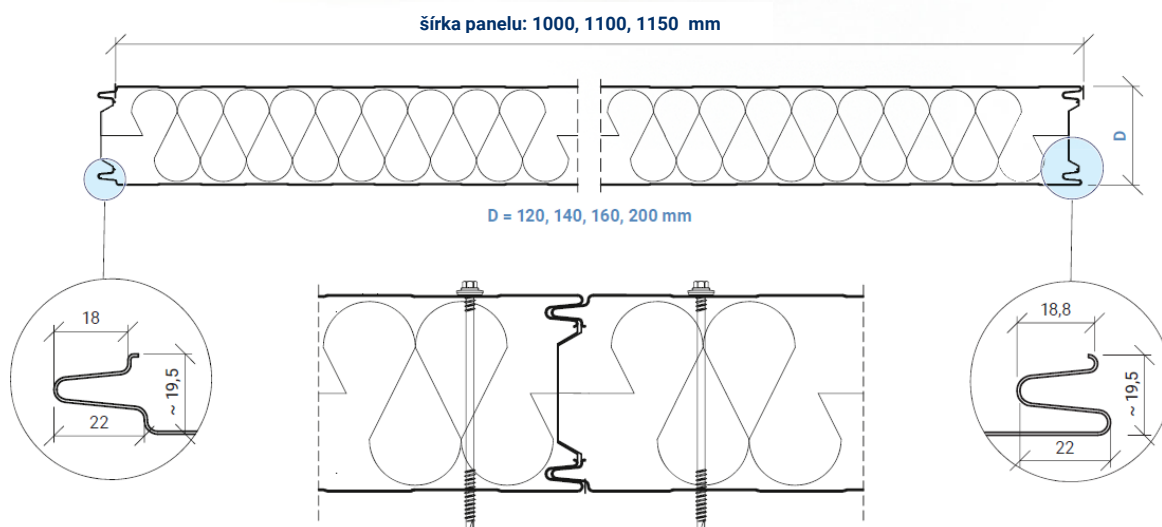
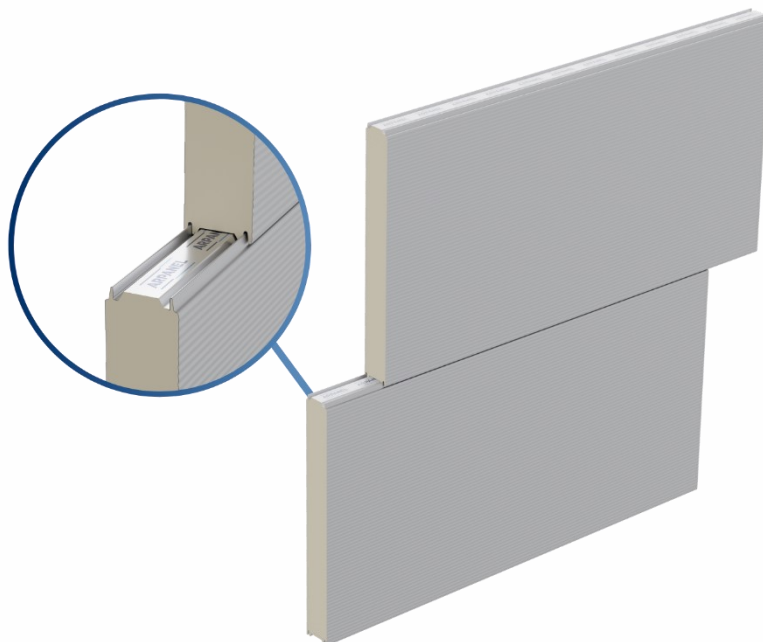

vydanie 1/2024  
Copyright © 2024, Adamietz Sp. z o.o.

### ARPANEL – Płyty warstwowe

[www.arpanel.pl](http://www.arpanel.pl)

Adamietz Sp. z o.o.

📍 ul. Braci Prankel 1, 47-100 Strzelce Opolskie  
☎ +48 77 463 00 55  
✉ [biuro@arpanel.pl](mailto:biuro@arpanel.pl)

📄 NIP: 756-18-36-633  
REGON: 532242263  
KRS: 0000100273  
BDO: 000077625

SĄD REJONOWY W OPOLU  
VIII WYDZIAŁ GOSPODARCZY  
Kapitał zakładowy: 4.660.000,00 PLN



Štýl. Kvalita. Funkčnosť.

## PARAMETRE ARPANEL CH PIR

Hrúbka panelu	120	140	160	200
Hr. plechov z exteriéru [mm]	0,5 - 0,7			
Hr. plechov z interiéru [mm]	0,4 - 0,7			
Hustota jadra [kg/m <sup>3</sup> ]	40 ± 3 kg/m <sup>3</sup>			
Hmotnosť [kg/m <sup>2</sup> ]	12,6	13,4	14,2	15,7
Akustická izolácia [Rw(C,Ctr) dB]	24 (-2;-4)			
Koeficient zvukovej pohltivosti [ $\alpha_w$ ]	0,15			
Súčiniteľ prestupu tepla $U_{d,s} = W/(m^2 \times K)^*$	0,17	0,15	0,13	0,10
Reakcia na oheň	B-s1,d0			
Šírenie požiaru podľa PN-B-02867	NRO (nešíriaci oheň)			
<b>VNÚTORNÉ PRIEČKY</b>				
Požiarne odolnosť podľa EN 13501-2 vertikálne kladenie	E 30/ EI 30 /EW 30 ≤ 3 m E 20/ EI 20 /EW 20 ≤ 7,5 m			E 60 / EI 45 / EW 60 ≤ 4m E 60 / EI 30 / EW 60 ≤ 6m E 45/ EI 30 / EW 45 ≤ 7,5m
Požiarne odolnosť podľa EN 13501-2 horizontálne kladenie	E 30/ EI 30 /EW 30 ≤ 4 m E 20/ EI 20 /EW 20 ≤ 7,5 m			E 60/ EI 60 /EW 60 ≤ 4 m E 45/ EI 45 /EW 45 ≤ 7,5 m

vydanie 1/2024  
Copyright © 2024, Adamietz Sp. z o.o.

### ARPANEL – Płyty warstwowe

[www.arpanel.pl](http://www.arpanel.pl)

Adamietz Sp. z o.o.

ul. Braci Prankel 1, 47-100 Strzelce Opolskie  
 +48 77 463 00 55  
 [biuro@arpanel.pl](mailto:biuro@arpanel.pl)

NIP: 756-18-36-633  
REGON: 532242263  
KRS: 0000100273  
BDO: 000077625

SĄD REJONOWY W OPOLU  
VIII WYDZIAŁ GOSPODARCZY  
Kapitał zakładowy: 4.660.000,00 PLN

VONKAJŠIE STENY		
Požiarne odolnosť podľa EN 13501-2 vertikálne kladenie	<p>E 30(i→o) / EI 30(i→o) / EW 30(i→o) ≤ 3 m</p> <p>E 20 (o↔i) / EI 20 (o↔i) / EW 20(i→o) ≤ 7,5 m</p>	<p>E 60 (o↔i) / EI 45 (i↔o) / EW 60 (o↔i) ≤ 4 m</p> <p>E 60 (o↔i) / EI 30 (o↔i) / EW 60 (o↔i) ≤ 6m</p> <p>E 45 (i↔o) / EI 45 (i↔o) / EW 45 (i↔o) ≤ 7,5m</p>
Požiarne odolnosť podľa EN 13501-2 horizontálne kladenie	<p>E 30(o↔i) / EI 30(o↔i) / EW 30(o↔i) ≤ 4 m</p> <p>E 20 (o↔i) / EI 20 (o↔i) / EW 20(o↔i) ≤ 7,5 m</p>	<p>E 60 (o↔i) / EI 60 (o↔i) / EW 60(o↔i) ≤ 4 m</p> <p>E 30 (o↔i) / EI 30 (o↔i) / EW 30(o↔i) ≤ 7,5 m</p>

\*) Výpočet hodnoty súčiniteľa prestupu tepla s vnútornou teplotou 0°C, kde výpočtová hodnota súčiniteľa tepelnej vodivosti λdesign je 0,021 W/m\*K"

Podrobnosti ohľadom montáže sú k dispozícii v požiarnej klasifikácii sendvičových panelov ARPANEL.

## Profilácia

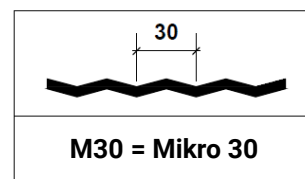
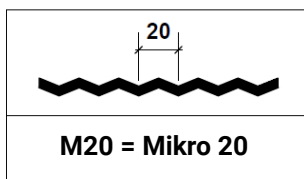
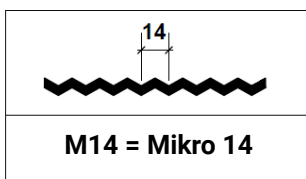
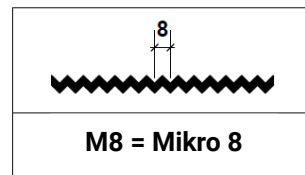
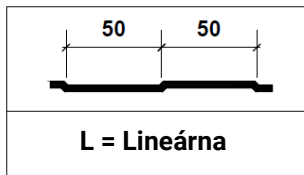
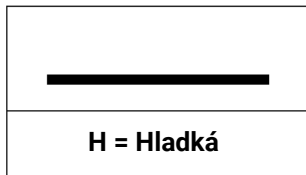

## Typ povrchovej úpravy

PE - Polyester

\*K dispozícii sú ďalšie typy povrchovej úpravy, napr. PVDF, PUR PA, HDX, PRISMA, FOODSAFE, HPS, INOX, SDP.

## Prostredie v prípade štandardnej povrchovej úpravy PE - Polyester

Možnosť použitia vo vnútri haly v prostredí A1, A2, A3 a z vonku haly C1, C2, C3.

\*Pre prostredie s vyššou agresivitou by mal byť zvolený náter, ktorý spĺňa požiadavky danej kategórie korozívnosti.

## Štandardné farby RAL



RAL 9006

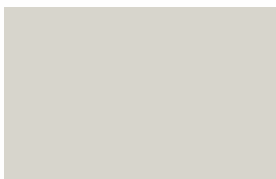

RAL 9002

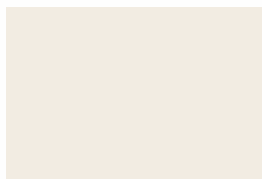

RAL 9010



RAL 5010



RAL 7016



RAL 7035



RAL 9007

O dostupnosti iných štandardných farieb sendvičových panelov ARPANEL sa informujte u nášho zástupcu.



Štýl. Kvalita. Funkčnosť.

## Dĺžky panelov

Štandardné dĺžky panelov od 2,0 m do 18,5 m

## Prípustná odchýlka rozmerov dĺžok

podľa EN 14509:

Panely v dĺžkach  $\leq 3$  m  $\pm 5$  mm

Panely v dĺžkach  $> 3$  m  $\pm 10$  mm

Pre kryciu šírku sendvičového panelu  $\pm 2$  mm

Hrúbka panelov:

pre  $D \leq 100$  mm  $\pm 2$  mm

pre  $D > 100$  mm  $\pm 2$  mm

Pravouhlosť rezu panelu na dĺžku  $\leq 0,6\%$  šírky panelu

Ohyb panelu:

2 mm na meter dĺžky, ale nie viac ako 20 mm

8,5 mm na meter šírky, ale nie viac ako 10 mm

Prezentovaný obsah a obrázky majú len názorný charakter. Adamietz Sp. z o.o., výrobca sendvičových panelov ARPANEL, nenesie zodpovednosť za rozdiely medzi obsahom tejto produktovej karty a skutočnými parametrami výrobkov. Výrobca si vyhradzuje právo zaviesť opravy a zmeny do obsahu tohto vypracovania bez predchádzajúceho upozornenia.

Obsah tejto produktovej karty nie je obchodnou ponukou v zmysle predpisov Občianskeho zákonníka.



Autorské práva k materiálom uvedených v tejto produktovej karte má Adamietz Sp. z o.o., výrobca sendvičových panelov ARPANEL. Obsah materiálov je chránený autorským právom. Predaj týchto materiálov, publikovanie, poskytovanie licencií, alebo akákoľvek distribúcia časti alebo jeho celku bez písomného súhlasu Adamietz Sp. z o.o. je zakázaná. Dizajn týchto materiálov a informácie o ponúkaných výrobkoch je vlastníctvom spoločnosti Adamietz. Kopírovanie a rozmnožovanie materiálov zo strany tretích osôb pri vykonávaní podnikateľskej činnosti, s opomenutím informácie o ich pôvode bude považované za počin nekalej konkurencie.

vydanie 1/2024  
Copyright © 2024, Adamietz Sp. z o.o.

## ARPANEL – Płyty warstwowe

[www.arpanel.pl](http://www.arpanel.pl)

Adamietz Sp. z o.o.

 ul. Braci Prankel 1, 47-100 Strzelce Opolskie  
 +48 77 463 00 55  
 [biuro@arpanel.pl](mailto:biuro@arpanel.pl)

 NIP: 756-18-36-633  
REGON: 532242263  
KRS: 0000100273  
BDO: 000077625

SĄD REJONOWY W OPOLU  
VIII WYDZIAŁ GOSPODARCZY  
Kapitał zakładowy: 4.660.000,00 PLN